



GARAGE COMPACTOR

Use & Care Guide

COMPACTADOR DE GARAGE

Manual de uso y cuidado

COMPACTEUR DE GARAGE

Guide d'utilisation et d'entretien

Table of Contents/Índice/Table des matières 2

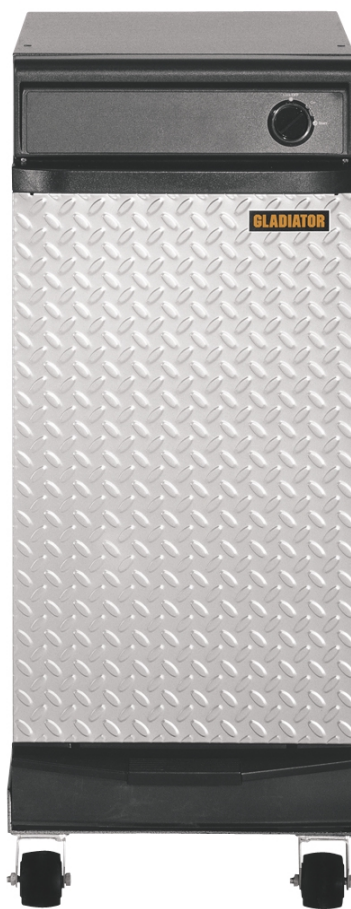

9871966

In U.S.A. call: 1-866-342-4089
En EE. UU. llame al: 1-866-342-4089
Aux É.-U. téléphoner au 1-866-342-4089

In Canada call: 1-800-807-6777
En Canadá llame al: 1-800-807-6777
Au Canada téléphoner au 1-800-807-6777

www.GladiatorGW.com
www.gladiatorgarageworks.ca

TABLE OF CONTENTS

COMPACTOR SAFETY	3	How Your Compactor Works	6
INSTALLATION INSTRUCTIONS	4	Loading	6
Tools and Parts	4	Starting the Compactor	6
Location Requirements	4	Removing a Filled Bag	7
Electrical Requirements	4	Installing a New Bag	7
Unpacking	5	COMPACTOR CARE	7
Install the Casters	5	Cleaning	7
Install the Compactor	6	TROUBLESHOOTING	8
COMPACTOR USE	6	WARRANTY	9

ÍNDICE

SEGURIDAD DEL COMPACTADOR	10	Cómo funciona su compactador	13
INSTRUCCIONES DE INSTALACIÓN	11	Cómo cargar	13
Herramientas y Piezas	11	Puesta en marcha del compactador	13
Requisitos de ubicación	11	Eliminación de bolsas llenas	14
Requisitos eléctricos	11	Instalación de una bolsa nueva	14
Desempaque	12	CUIDADO DEL COMPACTADOR	14
Instalación de las ruedecillas	12	Limpieza	14
Instalación del compactador	13	SOLUCIÓN DE PROBLEMAS	15
USO DEL COMPACTADOR	13	GARANTÍA	16

TABLE DES MATIÈRES

SÉCURITÉ DU COMPACTEUR	17	Fonctionnement du compacteur	20
INSTRUCTIONS D'INSTALLATION	18	Chargement	20
Outils et pièces nécessaires	18	Mise en marche du compacteur	21
Emplacement d'installation	18	Retirer un sac plein	21
Spécifications électriques	18	Installer un nouveau sac	21
Déballage	19	ENTRETIEN DU COMPACTEUR	21
Installation des roulettes	19	Nettoyage	21
Installation du compacteur	20	DÉPANNAGE	22
UTILISATION DU COMPACTEUR	20	GARANTIE	23

COMPACTOR SAFETY

Your safety and the safety of others are very important.

We have provided many important safety messages in this manual and on your appliance. Always read and obey all safety messages.



This is the safety alert symbol.

This symbol alerts you to potential hazards that can kill or hurt you and others.

All safety messages will follow the safety alert symbol and either the word "DANGER" or "WARNING." These words mean:

! DANGER

You can be killed or seriously injured if you don't immediately follow instructions.

! WARNING

You can be killed or seriously injured if you don't follow instructions.

All safety messages will tell you what the potential hazard is, tell you how to reduce the chance of injury, and tell you what can happen if the instructions are not followed.

IMPORTANT SAFETY INSTRUCTIONS

WARNING: When using an electrical appliance, basic precautions should always be followed, including the following:

- Read all instructions before using the compactor.
- Close supervision is necessary when used by or near children. Do not allow to be used as a toy, or to run unattended at any time. Lock Key Switch when not in use and store key out of reach of children.
- Do not touch moving parts.
- Do not operate with a damaged cord set, plug, motor, or after damage in any manner. Have the compactor examined, repaired or adjusted by an authorized serviceperson.
- Use only for intended use as described in this manual. Do not use other than manufacturer's recommended attachments.
- Do not compact toxic or volatile flammable material such as oily rags and insect sprays. Do not compact lighted cigarettes, cigars, or other hot or burning items. Do not overload the compactor.
- Do not take apart the compactor. Incorrect reassembly can cause electric shock when subsequently used.
- Handle a loaded trash bag with care. Sharp objects can pierce the bag and cause injury. Do not overload trash bag with heavy material such as glass.
- This compactor is intended for household use only.

SAVE THESE INSTRUCTIONS

INSTALLATION INSTRUCTIONS

Installer: Leave Use and Care Guide with the homeowner.

Homeowner: Keep Use & Care Guide for future reference and for local electrical inspector's use, if required.

Tools and Parts

Check that you have everything necessary for correct assembly. Proper assembly is your responsibility.

Tools Needed:

- Level
- Pliers
- 5/16 in. hex-head socket wrench
- 7/16 in. hex-head socket wrench
- Tape measure
- Utility knife
- Flat-head screwdriver

Parts Supplied:

- Caster frame
- Swivel casters (2) and fixed casters with wheel brakes (2)
- Nuts (16)
- Bolts (16)

Location Requirements

Product dimensions

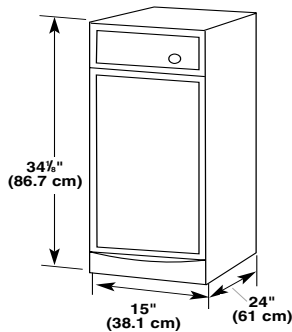

Product dimensions with casters

NOTE: Positioning compactor on caster frame will increase height to 38 in. (96.5 cm).

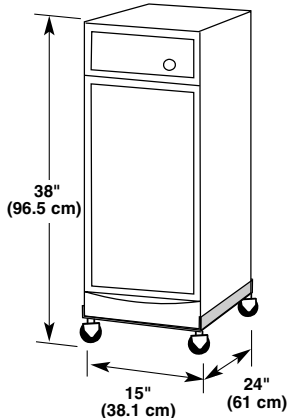

Clearance dimensions

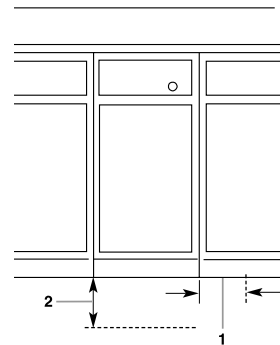

1. Leave 6 in. (15.2 cm) of clearance space to the right side of the compactor in order to remove the compactor bags.
2. Leave 23 in. (58.4 cm) of clearance in front of the compactor in order to fully open or remove the compactor drawer.

Electrical Requirements

⚠ WARNING



Electrical Shock Hazard

Plug into a grounded 3 prong outlet.

Do not remove ground prong.

Do not use an adapter.

Failure to follow these instructions can result in death, fire, or electrical shock.

Recommended Grounding Method

This compactor is for use on a single phase, 115-volt, 60 Hz, AC only 15 or 20 ampere fused and properly grounded circuit. Time delay fuse or circuit breaker is recommended. It is recommended that a separate circuit serving only this appliance be provided. Do not modify the plug attached to the compactor; use only with a grounded receptacle.

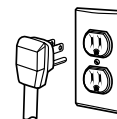

The outlet should be properly installed and grounded in accordance with the National Electrical Code and local codes and ordinances.

Unpacking

⚠ WARNING

Excessive Weight Hazard

Use two or more people to move and install compactor.

Failure to do so can result in back or other injury.

IMPORTANT:

- Do not grasp control panel to move compactor.
 - Make sure the compactor is near the installation location.
1. Remove compactor from shipping carton. Remove all protective packaging materials such as tape and shipping pads.
 2. Check to be sure the power cord is attached to the cord clip on the rear of the compactor.

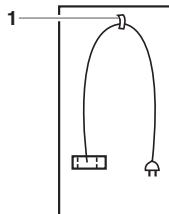

3. Place the two corner posts from the carton on the floor in front of the compactor. Open the compactor drawer and remove any shipping materials or other items from the drawer. Do not remove the compactor bag. Grasp the handle and raise the front of drawer until it clears the drawer stops. Grasp sides of drawer and lift drawer out of compactor. Place the drawer on the two corner posts.

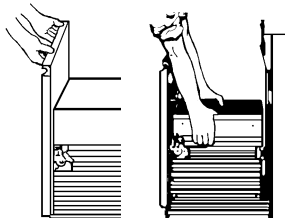

4. Place the other two corner posts from the shipping carton on the floor to the side of the compactor. Grasp the sides of the compactor cabinet and put compactor on its side on top of the corner posts. Remove the shipping base from the bottom of the compactor.

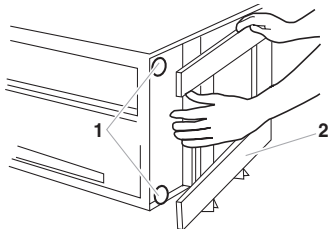

1. Leveling legs
2. Shipping base

Install the Casters

(optional)

IMPORTANT:

- Do not grasp control panel to move compactor.
- Slide compactor onto cardboard or hardboard before moving compactor across floor to prevent damaging floor covering.
- Do not allow the rear frame of the compactor to touch the floor covering when lifting or moving compactor.

Assemble caster frame

1. Locate caster frame. Set it on the floor with the lip facing down.

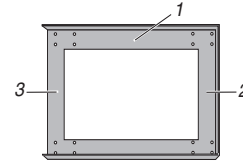

1. Caster frame
2. Closed end of caster frame (with lip)
3. Open end of caster frame (without lip)

2. Install the (2) swivel casters to the back (closed end) of the frame assembly with (4) bolts and nuts.

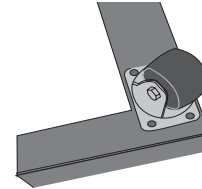

3. Install the (2) fixed casters to the front (open end) of the frame assembly with (4) bolts and nuts.

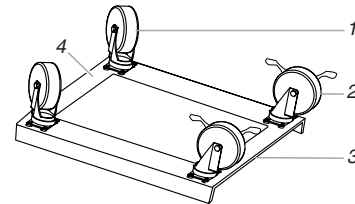

1. Swivel casters
2. Fixed casters
3. Open end of frame assembly
4. Closed end of frame assembly

Install compactor on caster frame

1. To keep the caster frame from moving during the initial installation, block the wheels or place frame against a wall.
2. Lock the casters in place by pushing the locks down.
3. Tilt the back of the compactor forward and push the compactor up onto the caster frame assembly over the open end of the frame.

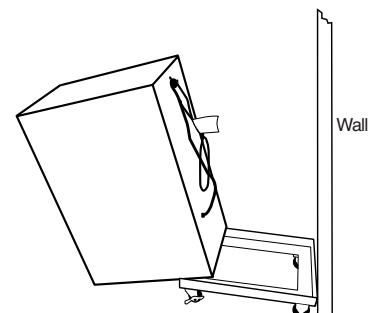

4. Slide compactor all the way back until it touches the back lip of the caster frame.

Install the Compactor

IMPORTANT: Do not grasp control panel to move compactor.

1. Move the compactor to its final position.
2. Grasp sides of compactor drawer and place bottom of drawer into tracks. Lift at the handle so drawer will go over drawer stops. Close drawer. Check to see that drawer opens freely. If the toe plate rubs against floor, see "Adjusting the Toe Plate" for further instructions.
3. Plug into a grounded 3 prong outlet.

Adjusting the Toe Plate

If the toe plate rubs the floor covering, the toe plate clearance may be changed as follows:

1. Mark on each side of the toe plate the amount of toe plate that rubs the floor covering.
2. Remove the drawer from the unit. (See Step 3 in the "Unpacking" section.)
3. Use a ruler and a pencil or chalk to draw a line between the marks on each side of toe plate.
4. Use scissors or utility knife to cut toe plate along line.
5. Replace drawer. If toe plate still rubs floor covering, repeat steps 1-4.

COMPACTOR USE

How Your Compactor Works

The compacting ram is the part of the compactor which compresses the trash. The compacting ram does not go to the bottom of the drawer. You will not see compacting of trash the first few times you load the compactor.

NOTE: The compactor drawer should be more than 1/2 full before the compactor can begin to compress the load.

You may hear a noise when glass breaks. Strong glass bottles may not break at all. The trash in a full compactor bag will be about 1/4 the size of its original bulk.

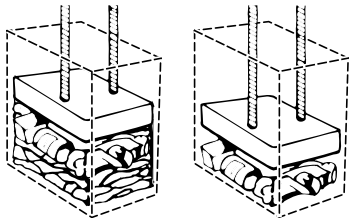

Load bulky trash, bottles, and cans in the center of the drawer. Bottles or cans not placed in the center may become caught between the ram and the drawer. The Drawer Monitor Switch then senses a "misload" and causes the ram to return to the "up" position without compacting.

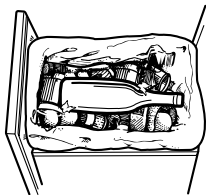

Loading

WARNING



Cut Hazard

**Do not push items down into compactor with hands or feet.
Doing so can result in cuts.**

NOTE: You will not see compacting of trash the first few times you load the compactor. The compactor drawer should be about 1/2 full before the compactor can begin to compress the load.

1. Open the drawer. Lift and pull the handle or press the toe bar to open the drawer.

NOTE: Pressing the toe bar opens the container only 3 in. to 6 in. (7.6 cm to 15.2 cm), depending on the load.

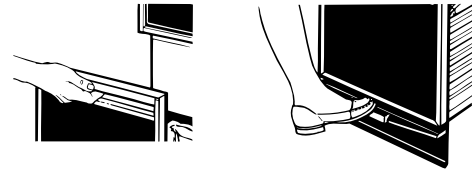

2. Place trash in compactor.
 - Wrap or cover wet or messy trash.
 - Do not compact items that may develop offensive odors such as raw meat, fish, grapefruit rinds, disposable diapers, or personal hygiene items.
 - Load bottles or cans on their sides in the center of the drawer. Do not load bottles in an upright position.

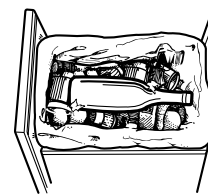

3. Close the drawer.

Starting the Compactor

To start and stop the compactor

1. To start the compactor, turn the Key-Knob to START and then let go. The compactor will automatically stop at the end of the cycle.



2. To stop the compactor during a cycle:
 - Turn the Key-Knob to LOCK/OFF.
 - Then turn the Key-Knob to ON so the compacting ram will rise.
 - When the ram stops rising, you can open the drawer.

To remove the Key-Knob

1. Turn the Key-Knob to the LOCK/OFF position.
2. Remove the Key-Knob and store it out of children's reach.



Removing a Filled Bag

When the trash is compacted to the top of the drawer, remove the bag. If the bag is too heavy, compact less trash before emptying it in the future.

WARNING



Cut Hazard

Do not push items down into compactor with hands or feet.
Doing so can result in cuts.

1. Pull the drawer completely open.
2. Remove top of bag from bag retainer buttons. Pull up all four bag cuffs. Close bag with twist tie provided.



3. Push Side-Lock Latch down and tilt drawer side open.

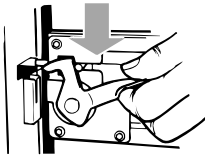

4. Lift out bag.

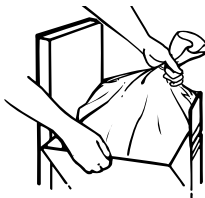

Installing a New Bag

IMPORTANT:

Before installing a new bag, be sure:

- The drawer side is securely locked.
- The container is clean and free of debris.

Do not use any kind of bag other than those designed especially for use in your compactor. Order replacement compactor bags through your local dealer or by calling toll-free 1-888-222-8608.

1. Place folded bag into the drawer. Open bag and pull top edges over the drawer top.

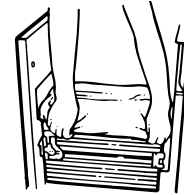

2. Lock bag in place by pulling the four prepunched holes over the bag retainer buttons. Holes will expand over the buttons without damaging the bag.
3. Press inside of bag against the drawer bottom, sides and corners for a smooth fit.

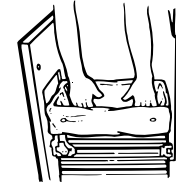

COMPACTOR CARE

Your new compactor is designed to give you many years of dependable service. However, there are a few things you are expected to do in order to maintain your compactor properly. This section will tell you how to clean and care for your compactor.

Cleaning

After unpacking compactor, use a mild solution of liquid household cleaner and warm water to remove waxy residue caused by protective shipping material. Dry thoroughly with a soft cloth. Before cleaning the compactor, turn the Key-Knob (or Key-Switch) to the OFF & LOCK position and remove it.

NOTE: Any services other than those outlined in this section should be performed by a designated service representative.

Cleaning Exterior Surfaces

1. Wash exterior surfaces (including stainless steel) with a clean sponge or soft cloth and a mild detergent in warm water. Do not use abrasive or harsh cleaners. Rinse and dry thoroughly with a soft cloth.
2. Wipe up spills right away. Some foods can damage the finish if left on the compactor surface.

Cleaning Inside the Drawer

NOTE: You may want to wear protective gloves as there may be bits of glass in the drawer.

1. Remove the bag. (See the "Removing a Filled Bag" section.)
2. Press down on the lever-action lock (or Side-Lock latch).

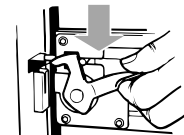

- Hold the lever-action lock down and tilt the side of the drawer out until the lock clears the drawer front.

NOTE: If desired, the drawer side can be removed by tilting it up, then lifting it out.

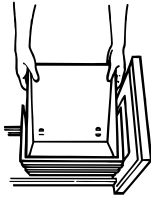

- Wash the interior of the drawer with a clean sponge or soft cloth and a mild detergent in warm water. Rinse and dry thoroughly with a soft cloth.
- If the drawer side was removed, slide it back into the tilted position.
- Press the lever-action lock (or Side-Lock Latch) down while pushing the drawer side to the upright position.
- Latch the drawer side by pushing up the lever-action lock (or Side-Lock Latch).



Cleaning Inside the Cabinet

NOTE: You may want to wear protective gloves as there may be bits of glass in the cabinet.

- Pull the drawer out until it stops.

NOTE: Look to see how the drawer rollers move in the tracks. It will be easier to replace the drawer when you have finished cleaning.

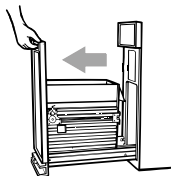

- Lift the front of the drawer to clear the stops.
- Grasp the drawer on the sides and pull it out the rest of the way. Set the drawer down gently.

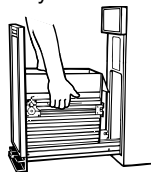

- Vacuum the inside of the cabinet. Liquid spills or wet trash should be cleaned up by hand, or by using a vacuum designed to pick up liquids.

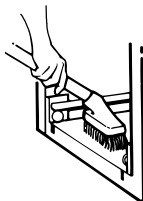

- Wash the inside of the cabinet with a clean sponge or soft cloth and a mild detergent in warm water. Rinse and dry thoroughly with a soft cloth.
- To replace the drawer, grasp it by the sides and insert the rollers onto the tracks.
- Lift the front of the drawer and push it in fully past the stops.

Cleaning the Ram

NOTE: You may want to wear protective gloves as there may be bits of glass on the ram cover.

- Wipe glass particles off of the ram cover with a cloth or paper towels.
- Remove foods with a clean sponge or soft cloth and a mild detergent in warm water. Rinse and dry thoroughly with a soft cloth.

Cleaning Before a Vacation

If you will be away for more than a couple of days, remove the compactor bag. Remove the Key-Knob (or Key-Switch) and store it out of children's reach.

TROUBLESHOOTING

Try the solutions suggested here first in order to avoid the cost of an unnecessary service call.

Trash is not compacting

- **Is the drawer less than half full?** Drawer must be more than half full before trash is compacted.

Your compactor won't operate

- **Is the power supply cord unplugged?** Plug into a grounded 3 prong outlet.
- **Has a household fuse or circuit breaker tripped?** Replace the fuse or reset the circuit breaker.
- **Is the drawer completely closed?** Close the drawer firmly and start the compactor again.
- **Is the Key-Knob turned all the way to START?** Turn the Key-Knob (Key-Switch) fully to START and release (on some models). See the "Starting the Compactor" section.
- **Did you press ON before pressing START?** Press ON before pressing START (on some models). See the "Starting the Compactor" section.

The drawer won't open

- **Is the ram all the way up?** Drawer will open only when ram is fully raised.
- **To raise the ram on models with a Key-Knob (or Key-Switch):** Turn the Key-Knob (Key-Switch) to START and release. See the "Starting the Compactor" section.
- **To raise the ram on models with push button controls:** Press OFF, and then press ON. See the "Starting the Compactor" section.

There is not enough compaction or force

- **Do you use the compacting cycle frequently enough?** Compacting works best when only a few items are loaded.

Bottles don't break

- **How often do you notice this?** Bottles will not break every time. The thickness of the bottle's glass and the content of the trash load below it may prevent the bottle from breaking.

GLADIATOR™ GARAGEWORKS COMPACTOR WARRANTY

ONE-YEAR FULL WARRANTY ON COMPACTOR

For one year from the date of purchase, when this compactor is operated and maintained according to instructions attached to or furnished with the product, Gladiator™ GarageWorks will pay for FSP® replacement parts and repair labor costs to correct defects in materials or workmanship. Service must be provided by a Gladiator™ GarageWorks designated service company.

Gladiator™ GarageWorks will not pay for:

1. Service calls to correct the installation of any Gladiator™ GarageWorks products or to instruct you how to use your compactor, or to replace house fuses or correct wiring.
 2. Damage resulting from improper handling or shipping of products, or products damaged by accident, misuse, abuse, fire, flood, improper installation, acts of God, neglect, corrosion, unauthorized modification or mishandling.
 3. Pickup and delivery. Your compactor is designed to be repaired in the home.
 4. Repairs when your compactor is used in other than normal, single-family household use.
 5. Cosmetic damage including scratches, dings, dents or cracks that do not affect the structural or functional capability of the product.
 6. Replacement parts or product for units operated outside the United States or Canada.
 7. Charcoal filters.
 8. In Canada, travel or transportation expenses for customers who reside in remote areas.
 9. Surfaces damaged due to chemical interaction resulting in corrosion of paint or metal.
-

GLADIATOR™ GARAGEWORKS SHALL NOT BE LIABLE FOR INCIDENTAL OR CONSEQUENTIAL DAMAGES

Some states or provinces do not allow the exclusion or limitation of incidental or consequential damages, so this exclusion or limitation may not apply to you. This warranty gives you specific legal rights, and you may also have other rights which vary from state to state or province to province.

Outside the 50 United States and Canada, this warranty does not apply. Contact your authorized Gladiator™ GarageWorks dealer to determine if another warranty applies.

If you need service, call the Gladiator™ GarageWorks Customer Care Center, **1-866-342-4089** (toll-free), from anywhere in the U.S.A. In Canada, contact your Whirlpool Canada Inc. designated service company or call **1-800-807-6777**.

6/03

Keep this book and your sales slip together for future reference. You must provide proof of purchase or installation date for in-warranty service.

Write down the following information about your compactor to better help you obtain assistance or service if you ever need it. You will need to know your complete model number and serial number. You can find this information on the model and serial number label located on the inside wall of the compactor drawer.

Dealer name _____

Address _____

Phone number _____

Model number _____

Serial number _____

Purchase date _____

SEGURIDAD DEL COMPACTADOR

Su seguridad y la seguridad de los demás es muy importante.

Hemos incluido muchos mensajes importantes de seguridad en este manual y en su electrodoméstico. Lea y obedezca siempre todos los mensajes de seguridad.



Este es el símbolo de advertencia de seguridad.

Este símbolo le llama la atención sobre peligros potenciales que pueden ocasionar la muerte o una lesión a usted y a los demás.

Todos los mensajes de seguridad irán a continuación del símbolo de advertencia de seguridad y de la palabra "PELIGRO" o "ADVERTENCIA". Estas palabras significan:

! PELIGRO

Si no sigue las instrucciones de inmediato, usted puede morir o sufrir una lesión grave.

! ADVERTENCIA

Si no sigue las instrucciones, usted puede morir o sufrir una lesión grave.

Todos los mensajes de seguridad le dirán el peligro potencial, le dirán cómo reducir las posibilidades de sufrir una lesión y lo que puede suceder si no se siguen las instrucciones.

INSTRUCCIONES IMPORTANTES DE SEGURIDAD

ADVERTENCIA: Al usar artefactos eléctricos, se deben seguir siempre precauciones básicas, incluyendo las siguientes:

- Lea todas las instrucciones antes de usar el compactador.
- Siempre que los niños usen o estén cerca del aparato es necesario vigilarlos. No permita que se use como juguete y en ningún momento lo deje funcionando solo. Bloquee el interruptor llave cuando no esté en uso y guarde la llave fuera del alcance de los niños.
- No toque las piezas mientras estén en movimiento.
- No ponga a funcionar el aparato si tiene el cable eléctrico, el enchufe o el motor dañado, o si ha sufrido algún tipo de avería. Contrate un técnico en reparaciones autorizado para que revise, repare o regule el compactador.
- Use el aparato sólo para los fines que se describen en este manual. No use otros accesorios que no sean los recomendados por el fabricante.
- No comprima material tóxico o inflamable y volátil como paños grasos e insecticidas en aerosol. No comprima cigarrillos encendidos, habanos u otros artículos calientes o encendidos. No sobrecargue el compactador.
- No desarme el compactador. El reensamblaje incorrecto puede ocasionar choque eléctrico cuando lo use posteriormente.
- Manipule con cuidado las bolsas llenas de basura. Los objetos puntiagudos pueden perforar la bolsa y ocasionar lesiones. No sobrecargue la bolsa de basura con material pesado como vidrios.
- Este compactador está destinado sólo para uso doméstico.

GUARDE ESTAS INSTRUCCIONES

INSTRUCCIONES DE INSTALACIÓN

Instalador: Deje la Guía de uso y cuidado con el(la) dueño(a) de casa.

Propietario: Guarde la Guía de uso y cuidado para consulta futura y para el uso del inspector de electricidad local si lo requiere.

Herramientas y Piezas

Verifique que tenga todo lo necesario para el ensamblaje correcto. El ensamblaje correcto es su responsabilidad.

Herramientas necesarias:

- Nivel
- Alicates
- Llave de cubo de cabeza hexagonal de 5/16 pulg.
- Llave de cubo de cabeza hexagonal de 7/16 pulg.
- Cinta para medir
- Cuchillo para uso general
- Destornillador de hoja plana

Piezas provistas:

- Marco de las ruedecillas
- Ruedecillas giratorias (2) y ruedecillas fijas con frenos (2)
- Tuercas (16)
- Pernos (16)

Requisitos de ubicación

Dimensiones del producto

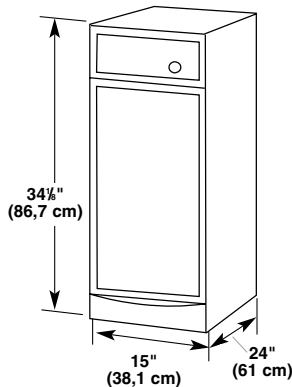

Dimensiones del producto con las ruedecillas

NOTA: Al ubicar el compactador sobre el marco de las ruedecillas, la altura del mismo aumentará a 38 pulg. (96,5 cm).

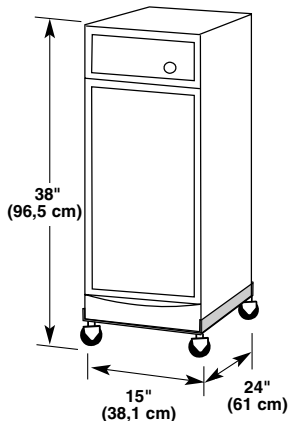

Dimensiones del espacio libre

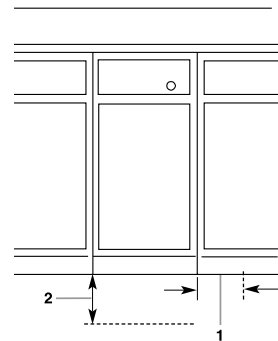

1. Deje 6 pulg. (15,2 cm) de espacio libre al lado derecho del compactador para poder sacar las bolsas del compactador.
2. Deje 23 pulg. (58,4 cm) de espacio libre al frente del compactador para poder abrir o sacar completamente el cajón del compactador.

Requisitos eléctricos

⚠ ADVERTENCIA



Peligro de Choque Eléctrico

Conecte a un contacto de pared de conexión a tierra de 3 terminales.

No quite el terminal de conexión a tierra.

No use un adaptador.

No seguir estas instrucciones puede ocasionar la muerte, incendio o choque eléctrico.

Método de conexión a tierra recomendado

Este compactador emplea un suministro eléctrico monofásico, debidamente conectado a tierra, de 115 voltios, 60 Hz, CA solamente, de 15 ó 20 amperios, protegido con fusibles. Se recomienda el empleo de un fusible o cortacircuitos retardador. Asimismo se recomienda el uso de un circuito independiente que preste servicio únicamente a este aparato. No modifique el enchufe que viene con el compactador; úselo únicamente con un tomacorriente conectado a tierra.

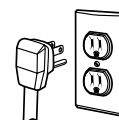

El tomacorriente deberá ser adecuadamente instalado y conectado a tierra de conformidad con el National Electrical Code (Código Nacional de Electricidad) y los códigos y ordenanzas locales.

Desempaque

ADVERTENCIA

Peligro de Peso Excesivo

Use dos o más personas para mover e instalar el compactador.

No seguir esta instrucción puede ocasionar una lesión en la espalda u otro tipo de lesiones.

IMPORTANTE:

- Para mover el compactador no lo sujete por la consola.
 - Asegúrese de que el compactador esté cerca del lugar para la instalación.
1. Saque el compactador de su cartón de embalaje. Saque todos los materiales protectores de embalaje como la cinta adhesiva y los rellenos de embalaje.
 2. Cerciórese de que el cable de suministro de energía esté fijo a la abrazadera del cable en la parte posterior del compactador.

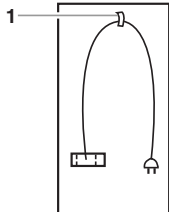

1. Abrazadera del cable

3. Coloque los dos esquinales de cartón en el piso frente al compactador. Abra el cajón del compactador y saque todo material de embalaje u otro artículo que se encuentre en el cajón. No saque la bolsa del compactador. Sujete la manija y levante el frente del cajón hasta que pase los topes del cajón. Sujete ambos lados del cajón y levante el cajón fuera del compactador. Coloque el cajón sobre los dos esquinales.

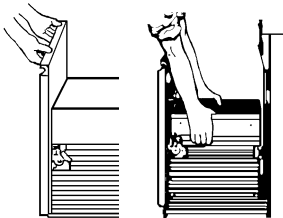

4. Coloque los otros dos esquinales del cartón de embalaje hacia el lado del compactador. Sujete ambos lados del gabinete del compactador y recueste el compactador de costado sobre los esquinales. Quite la base de embalaje del fondo del compactador.

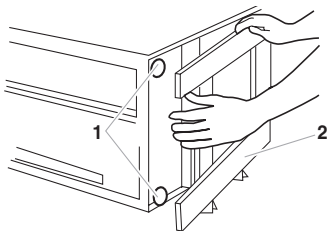

1. Patas niveladoras
2. Base de embalaje

Instalación de las ruedecillas (opcional)

IMPORTANTE:

- Para mover el compactador no lo sujete por el panel de control.
- Deslice el compactador hacia un cartón o un tablero antes de desplazarlo por el piso para evitar que se dañe el revestimiento del piso.

- Al levantar o mover el compactador no deje que el marco posterior del compactador toque el revestimiento del piso.

Ensamblaje del marco de las ruedecillas

1. Ubique el marco de las ruedecillas. Acomódelo en el piso con el reborde mirando hacia abajo.

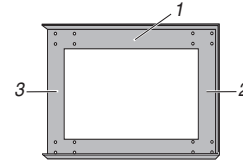

1. Marco de las ruedecillas
2. Extremo cerrado del marco de las ruedecillas (con reborde)
3. Extremo abierto del marco de las ruedecillas (sin reborde)

2. Instale las (2) ruedecillas giratorias en la parte trasera (extremo cerrado) del ensamblaje del marco con (4) pernos y tuercas.

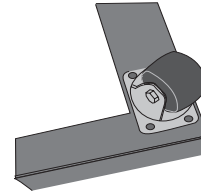

3. Instale las (2) ruedecillas fijas en la parte delantera (extremo abierto) del ensamblaje del marco con (4) tornillos y tuercas.

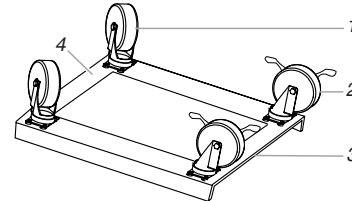

1. Ruedecillas giratorias
2. Ruedecillas fijas
3. Extremo abierto del ensamblaje del marco
4. Extremo cerrado del ensamblaje del marco

Cómo instalar el compactador en el ensamblaje de las ruedecillas

1. Para evitar que el marco de las ruedecillas se mueva durante la instalación inicial, trabe las ruedas o ponga el marco contra la pared.
2. Trabe las ruedecillas en su lugar empujando las trabas hacia abajo.
3. Incline la parte posterior del compactador hacia adelante y empújelo sobre el ensamblaje de marco de las ruedecillas, sobre el extremo abierto del marco.

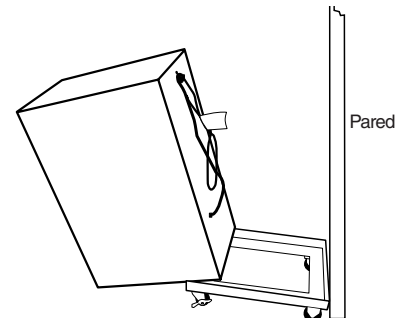

4. Deslice el compactador hasta el fondo hasta que toque el reborde posterior del marco de las ruedecillas.

Instalación del compactador

IMPORTANTE: Para mover el compactador no lo sujete por el panel de control.

1. Mueva el compactador cerca de su ubicación final.
2. Sujete los lados del cajón del compactador y coloque el fondo del cajón en los rieles. Levántelo en la parte de la manija de modo que el cajón pase los topes. Cierre el cajón. Verifique que el cajón se abra libremente. Si la placa de base roza el revestimiento del piso, vea "Cómo ajustar la placa de base" para más instrucciones.
3. Conecte a un contacto de pared de conexión a tierra de 3 terminales.

Cómo ajustar de la placa de base

Si la placa de base roza el revestimiento del piso, el espacio libre de la placa de base puede cambiarse como sigue:

1. Marque a cada lado de la placa de base la cantidad de la placa de base que roza el revestimiento del piso.
2. Saque el cajón del aparato. (Vea el paso 3 en la sección "Desempaque".)
3. Use una regla y un lápiz o una tiza para trazar una línea entre las marcas laterales de la placa de base.
4. Use la tijera o el cuchillo de uso general para cortar la placa de base a lo largo de la línea.
5. Vuelva a colocar el cajón. Si la placa de base todavía roza el revestimiento del piso, repita los pasos del 1 al 4.

USO DEL COMPACTADOR

Cómo funciona su compactador

El pisón de compresión es la parte del compactador que comprime la basura. El pisón de compresión no llega hasta el fondo del cajón. Las primeras veces que usted cargue el compactador no verá la compactación de la basura.

NOTA: El cajón del compactador deberá llenarse más de la mitad para que el compactador comience a comprimir la carga.

Al romperse los vidrios podrá oír ruidos. Las botellas de vidrio resistente quizás no se rompan en absoluto. La basura en una bolsa de compactador llena tendrá $\frac{1}{4}$ del tamaño de su volumen original.

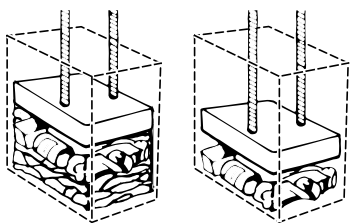

Ubique la basura voluminosa, botellas y latas en el centro del cajón. Las botellas o latas que no se coloquen en el centro pueden quedar atascadas entre el pisón y el cajón. El interruptor de control del cajón luego detecta carga mal colocada y hace que el pisón regrese a su posición arriba sin compactar.



Cómo cargar

⚠️ ADVERTENCIA



Peligro de Cortaduras

No empuje los artículos hacia dentro del compactador con las manos o los pies.

No seguir esta instrucción puede ocasionar cortaduras.

NOTA: Las primeras veces que usted cargue el compactador no verá la compactación de la basura. El cajón del compactador deberá llenarse más o menos hasta la mitad para que el compactador comience a comprimir la carga.

1. Abra el cajón. Levante y jale la manija o presione la barra de base para abrir el cajón.

NOTA: Al presionar la barra de base el recipiente se abre solamente de 3 a 6 pulg. (7,6 cm a 15,2 cm) según la carga.



2. Coloque la basura en el compactador.

- Envuelva o tape la basura mojada o desordenada.
- No ponga en el compactador artículos que puedan desarrollar olores ofensivos como la carne cruda, pescado, cáscaras de toronjas, pañales desechables o artículos de higiene personal.
- Recueste las botellas o latas en el centro del cajón. No ponga las botellas de pie.

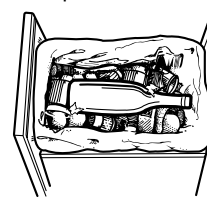

3. Cierre el cajón.

Puesta en marcha del compactador

Para encender y apagar el compactador

1. Para encender el compactador, gire la perilla llave hacia START (Puesta en marcha), y luego suéltela. El compactador se detendrá automáticamente al término del ciclo.



2. Para detener el compactador durante un ciclo:
 - Gire la perilla llave a LOCK/OFF (Trabado/Apagado).
 - Gire la perilla llave hacia ON (Encendido) para que el pisón de compactación se levante.
 - Cuando el émbolo deje de levantarse, usted podrá abrir el cajón.

Para quitar la perilla llave

1. Gire la Perilla llave hacia la posición LOCK/OFF (Trabado/ Apagado).
2. Retire la perilla llave y guárdela fuera del alcance de los niños.



Eliminación de bolsas llenas

Una vez que la basura haya sido compactada hasta la parte superior del cajón, saque la bolsa. Si la bolsa está demasiado pesada, en el futuro compacte menos basura antes de sacarla.

ADVERTENCIA



Peligro de Cortaduras

No empuje los artículos hacia dentro del compactador con las manos o los pies.

No seguir esta instrucción puede ocasionar cortaduras.

1. Jale el cajón hasta abrirlo por completo.
2. Separe la parte superior de la bolsa de los botones de retención de la misma. Jale hacia arriba los cuatro dobleces. Cierre la bolsa con las ataduras de alambre que vienen provistas.

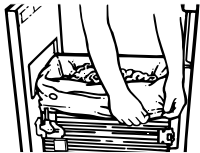

3. Oprima el pestillo de la traba lateral hacia abajo e incline el lado del cajón para abrir.

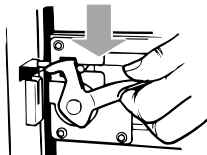

4. Saque la bolsa.

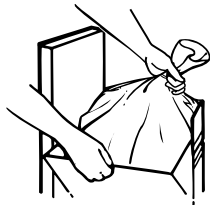

Instalación de una bolsa nueva

IMPORTANTE:

Antes de instalar una bolsa nueva, cerciórese de que:

- El lado del cajón esté bien trabado.
- El recipiente esté limpio y libre de desechos.

No emplee otro tipo de bolsas que las diseñadas especialmente para uso con el compactador. Solicite las bolsas de repuesto para el compactador por medio de su distribuidor local o llamando al número gratuito **1-888-222-8608**.

1. Coloque la bolsa doblada en el cajón. Abra la bolsa y jale los bordes superiores sobre la parte superior del cajón.



2. Asegure la bolsa en su lugar jalando los cuatro orificios preperforados sobre los botones de retención de la bolsa. Los orificios se expandirán sobre los botones sin dañar la bolsa.
3. Presione el interior de la bolsa contra el fondo, los lados y las esquinas del cajón para lograr que encaje bien.

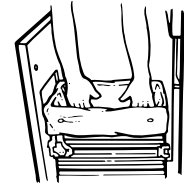

CUIDADO DEL COMPACTADOR

Su nuevo compactador está diseñado para proporcionarle años de servicio confiable. Sin embargo, hay ciertas cosas que usted debe hacer para mantener su compactador apropiadamente. Esta sección le dirá cómo limpiar y cuidar de su compactador.

Limpieza

Después de desempaquetar el compactador, use una solución suave de limpiador doméstico líquido y agua tibia para quitar el residuo ceroso ocasionado por el material protector de embalaje. Seque meticulosamente con un paño suave.

Antes de limpiar el compactador, gire la perilla llave (o interruptor llave) a la posición OFF & LOCK (Apagado y trabado) y retírela.

NOTA: Cualquier otro servicio que no esté descrito en esta sección deberá efectuarlo un representante de servicio técnico designado.

Limpieza de las superficies exteriores

1. Lave las superficies exteriores (incluyendo el acero inoxidable) con una esponja limpia o un paño liso y un detergente suave en agua caliente. No use productos de limpieza abrasivos o ásperos. Enjuague y seque meticulosamente con un paño suave.
2. Limpie los derrames de inmediato. Algunos alimentos pueden dañar el acabado si se los deja sobre la superficie del compactador.

Limpieza del interior del cajón

NOTA: Quizás sea necesario ponerse guantes protectores ya que podrían encontrarse pedacitos de vidrio en el cajón.

1. Saque la bolsa. (Vea la sección "Eliminación de bolsas llenas").
2. Presione hacia abajo la traba de palanca (o el pestillo de la traba lateral).

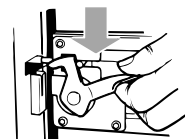

3. Sostenga hacia abajo la traba de palanca e incline el costado del cajón hacia afuera hasta que la traba libere el frente del cajón.

NOTA: Si lo desea, puede quitar el lado del cajón inclinándolo y luego levantándolo hacia afuera.

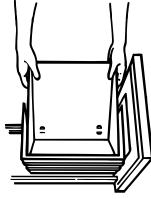

4. Lave el interior del cajón con una esponja limpia o un paño liso y un detergente suave en agua tibia. Enjuague y seque meticulosamente con un paño suave.
5. Si ha quitado el lado del cajón, deslícelo de vuelta hacia la posición inclinada.
6. Presione la traba de palanca (o el pestillo de la traba lateral) hacia abajo empujando al mismo tiempo el lado del cajón a la posición vertical.
7. Asegure el lado del cajón empujando hacia arriba la traba de palanca (o el pestillo de la traba lateral).

Limpeza del interior del gabinete

NOTA: Quizás sea necesario ponerse guantes protectores ya que podrían encontrarse pedacitos de vidrio en la cubierta del pisón.

1. Jale el cajón hacia afuera hasta que se detenga.
NOTA: Trabe para ver cómo se mueven los rodillos del cajón en los rieles. Le será más fácil volver a colocar el cajón después de haber terminado la limpieza.

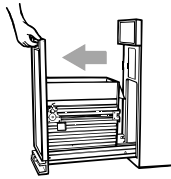

2. Levante el frente del cajón para pasar los topes.
3. Sujete el cajón por los lados y jálalo hacia afuera por completo. Ponga el cajón en el piso con cuidado.

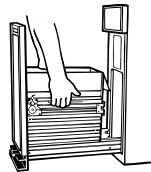

4. Pase la aspiradora en el interior del gabinete. Los derrames líquidos o basura mojada deben limpiarse a mano, o usando una aspiradora diseñada para recoger líquidos.

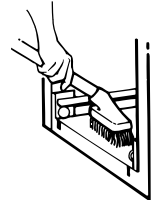

5. Lave el interior del gabinete con una esponja limpia o un paño liso y un detergente suave en agua tibia. Enjuague y seque meticulosamente con un paño suave.
6. Para volver a colocar el cajón, sujételo por ambos lados e introduzca los rodillos en los rieles.
7. Levante el frente del cajón y empújelo hasta pasar los topes.

Limpeza del pisón

NOTA: Quizás sea necesario ponerse guantes protectores ya que podrían encontrarse pedacitos de vidrio en la cubierta del pisón.

1. Limpie las partículas de vidrio de la cubierta del pisón con un paño o toallas de papel.

2. Quite los alimentos con una esponja limpia o un paño liso y un detergente suave en agua tibia. Enjuague y seque meticulosamente con un paño suave.



Limpeza antes de las vacaciones

Si va a ausentarse por más de un par de días, quite la bolsa del compactador. Retire la perilla llave (o el interruptor llave) y guárdela fuera del alcance de los niños.

SOLUCIÓN DE PROBLEMAS

Primero pruebe las soluciones sugeridas aquí para evitar el costo innecesario del servicio.

La basura no está compactándose

- **¿Está el cajón lleno menos de la mitad?** El cajón deberá estar lleno más de la mitad para poder compactar la basura.

El compactador no funciona

- **¿Está desconectado el cable de suministro de energía?** Conecte a un contacto de pared de conexión a tierra de 3 terminales.
- **¿Se quemó un fusible de la casa o se disparó un disyuntor?** Reemplace el fusible o reconecte el disyuntor.
- **¿Está el cajón completamente cerrado?** Cierre el cajón con firmeza y reanude la marcha del compactador.
- **¿Ha girado la perilla llave completamente hacia START?** Gire la perilla llave (interruptor llave) por completo hacia START y suéltela (en algunos modelos). Vea la sección "Puesta en marcha del compactador".
- **¿Ha presionado ON antes de presionar START?** Presione ON antes de presionar START (en algunos modelos). Vea la sección "Puesta en marcha del compactador".

El cajón no se abre

- **¿Está el pisón completamente hacia arriba?** El cajón se abrirá únicamente cuando el pisón esté levantado por completo.
- **Para levantar el pisón en modelos con perilla llave (o interruptor llave):** Gire la perilla llave (interruptor llave) hacia START y suéltela. Vea la sección "Puesta en marcha del compactador".
- **Para levantar el pisón en modelos dotados de controles con botón pulsador:** Presione OFF y luego presione ON. Vea la sección "Puesta en marcha del compactador".

La fuerza de compactación no es suficiente

- **¿Usa el ciclo de compactación con bastante frecuencia?** La compactación funciona mejor solamente cuando se colocan pocos artículos.

Las botellas no se rompen

- **Con qué frecuencia ha notado esto?** Las botellas no se rompen siempre. El espesor del vidrio de la botella y el contenido de la carga de basura que esté debajo puede evitar que la botella se rompa.

GARANTÍA DEL COMPACTADOR GLADIATOR™ GARAGEWORKS

GARANTÍA TOTAL DE UN AÑO PARA EL COMPACTADOR

Durante un año a partir de la fecha de compra, siempre y cuando se dé al compactador un uso y mantenimiento de conformidad con las instrucciones adjuntas o provistas con el producto, Gladiator™ GarageWorks se hará cargo del costo de las piezas de repuesto FSP® y del gasto del trabajo de reparación para corregir defectos en los materiales o en la mano de obra. El servicio deberá ser suministrado por una compañía de servicio designada por Gladiator™ GarageWorks.

Gladiator™ GarageWorks no pagará por:

1. Visitas de servicio técnico para corregir la instalación de su compactador, para enseñarle a usar su compactador, para cambiar fusibles domésticos o para corregir la instalación eléctrica de la casa.
 2. Daños causados por mal manejo o envío de productos, o productos dañados por accidente, uso indebido, abuso, incendio, inundación, instalación incorrecta, actos fortuitos, negligencia, corrosión, modificación desautorizada o maltrato.
 3. Recogida y entrega. Su compactador está diseñado para ser reparado en el hogar.
 4. Reparaciones cuando su compactador sea usado de manera que no sea normal en una casa de familia individual.
 5. Daños estéticos incluyendo raspaduras, golpes, abolladuras o rajaduras que no afecten la capacidad estructural o de funcionamiento del producto.
 6. Piezas de repuesto o gastos de reparación para electrodomésticos que se empleen fuera de los Estados Unidos o Canadá.
 7. Filtros de carbón.
 8. En Canadá, gastos de viaje o de transporte para clientes que residen en zonas distantes.
 9. Superficies dañadas debido a la interacción química que dé como resultado la corrosión de pintura o de metal.
-

GLADIATOR™ GARAGEWORKS NO SE RESPONSABILIZARÁ POR DAÑOS INCIDENTALES O CONSECUENTES

Algunos estados o provincias no permiten la exclusión o limitación de daños incidentales o consecuentes, de modo que esta exclusión o limitación quizás no le corresponda. Esta garantía le otorga derechos legales específicos, y es posible que usted tenga también otros derechos, los cuales varían de un estado a otro o de una provincia a otra.

Esta garantía no tiene vigor fuera de los cincuenta Estados Unidos y Canadá. Póngase en contacto con el distribuidor autorizado de Gladiator™ GarageWorks para determinar si corresponde otra garantía.

Si necesita servicio llame al Centro de atención al cliente de Gladiator™ GarageWorks al **1-866-342-4089** (gratuito) desde cualquier lugar de los EE.UU. En Canadá, póngase en contacto con su compañía designada de Whirlpool Canada Inc. o llame al **1-800-807-6777**. 6/03

Guarde este libro y su comprobante de venta juntos para referencia futura. Usted deberá proporcionar evidencia de la compra o una fecha de instalación para obtener servicio bajo la garantía.

Anote la siguiente información acerca de su compactador para facilitar la obtención de ayuda o servicio técnico si llegara a necesitarlo. Deberá tener a mano el número completo del modelo y de la serie. Usted puede encontrar esta información en la etiqueta con el número de modelo y de serie que está ubicada en la pared interior del cajón del compactador.

Nombre del distribuidor _____

Dirección _____

Número de teléfono _____

Número de modelo _____

Número de serie _____

Fecha de compra _____

SÉCURITÉ DU COMPACTEUR

Votre sécurité et celle des autres est très importante.

Nous donnons de nombreux messages de sécurité importants dans ce manuel et sur votre appareil ménager. Assurez-vous de toujours lire tous les messages de sécurité et de vous y conformer.



Voici le symbole d'alerte de sécurité.

Ce symbole d'alerte de sécurité vous signale les dangers potentiels de décès et de blessures graves à vous et à d'autres.

Tous les messages de sécurité suivront le symbole d'alerte de sécurité et le mot "DANGER" ou "AVERTISSEMENT". Ces mots signifient :

! DANGER

Risque possible de décès ou de blessure grave si vous ne suivez pas immédiatement les instructions.

! AVERTISSEMENT

Risque possible de décès ou de blessure grave si vous ne suivez pas les instructions.

Tous les messages de sécurité vous diront quel est le danger potentiel et vous disent comment réduire le risque de blessure et ce qui peut se produire en cas de non-respect des instructions.

IMPORTANTES INSTRUCTIONS DE SÉCURITÉ

AVERTISSEMENT : Lors de l'utilisation d'appareils électroménagers, il convient d'observer certaines précautions élémentaires dont les suivantes :

- Lire toutes les instructions avant d'utiliser le compacteur.
- Une surveillance étroite est nécessaire, lorsque l'appareil est employé par ou près d'enfants. Ne pas permettre d'utiliser l'appareil comme un jouet, ou le faire fonctionner sans surveillance. Verrouiller l'interrupteur à clé lorsque l'appareil n'est pas utilisé et garder la clé hors d'atteinte des enfants.
- Ne pas toucher les pièces mobiles.
- Ne pas faire fonctionner le compacteur si le cordon d'alimentation, la fiche de branchement, le moteur sont endommagés ou après tout dommage quelconque. Faire examiner, réparer ou ajuster le compacteur par un technicien autorisé.
- Utiliser uniquement pour l'usage auquel il est destiné, tel que décrit dans ce manuel. Ne pas utiliser des accessoires autres que ceux qui sont recommandés par le fabricant.
- Ne pas utiliser cet appareil pour compacter des produits toxiques ou fluides inflammables tels que chiffons imbibés d'huile et vaporisateurs insecticides. Ne pas soumettre au compacteur les articles comme cigarettes ou cigares allumés, ou autres objets en combustion ou chauds. Ne pas surcharger le compacteur.
- Ne pas démonter le compacteur. Un remontage incorrect peut être à l'origine d'un choc électrique, lors de l'utilisation subséquente.
- Manipuler avec soin un sac rempli de déchets. Des objets pointus peuvent percer le sac et causer des blessures. Ne pas surcharger le sac de déchets avec des matériaux pesants tels que le verre.
- Ce compacteur est destiné à l'usage domestique uniquement.

CONSERVEZ CES INSTRUCTIONS

INSTRUCTIONS D'INSTALLATION

Installateur : Laisser le Guide d'utilisation et d'entretien au propriétaire.

Propriétaire : Conserver le Guide d'utilisation et d'entretien pour référence ultérieure et pour utilisation par l'inspecteur local des installations électriques, si nécessaire.

Outillage et pièces nécessaires

S'assurer d'avoir tout le nécessaire pour un assemblage convenable. C'est à l'utilisateur qu'incombe la responsabilité d'assurer un assemblage convenable.

Outillage requis :

- Niveau
- Mètre ruban
- Pince
- Couteau utilitaire
- Clé à douille hexagonale de 5/16 po
- Tournevis à tête plate
- Clé à douille hexagonale de 7/16 po

Pièces fournies :

- Cadre de montage
- Écrous (16)
- Roulettes pivotantes (2) et roulettes fixes avec freins (2)
- Boulons (16)

Emplacement d'installation

Dimensions du produit

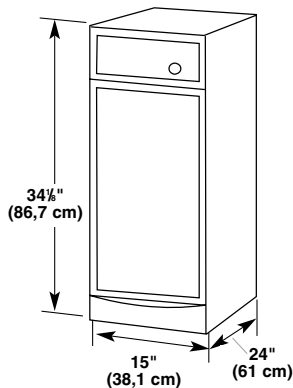

Dimensions du produit - roulettes comprises

REMARQUE : L'installation du compacteur sur le cadre de montage augmentera la hauteur à 38 po (96,5 cm).

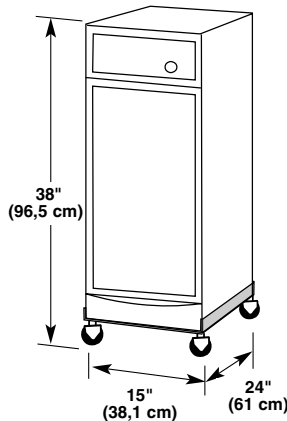

Dimensions d'espace

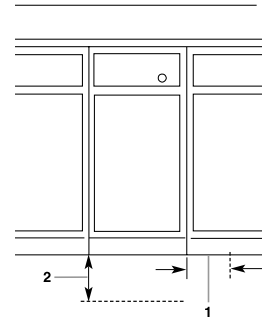

1. Laisser 6 po (15,2 cm) d'espace à droite du compacteur pour enlever les sacs du compacteur.
2. Laisser 23 po (58,4 cm) d'espace devant le compacteur pour ouvrir complètement ou retirer le tiroir du compacteur.

Spécifications électriques

⚠ AVERTISSEMENT



Risque de choc électrique

Brancher sur une prise à 3 alvéoles reliée à la terre.

Ne pas enlever la broche de liaison à la terre.

Ne pas utiliser un adaptateur.

Le non-respect de ces instructions peut causer un décès, un incendie ou un choc électrique.

Méthode recommandée de mise à la terre

Ce compacteur nécessite une source d'alimentation monophasée de 115 volts, 60 Hz, 15 ou 20 ampères CA seulement, protégée par un fusible et convenablement reliée à la terre. On recommande l'emploi d'un fusible ou d'un disjoncteur temporisé. Il est recommandé de raccorder l'appareil sur un circuit distinct exclusif à cet appareil. Ne pas modifier la fiche jointe au compacteur, et utiliser seulement avec une prise reliée à la terre.

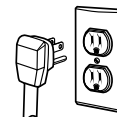

La prise doit être convenablement installée et reliée à la terre en conformité avec les dispositions du Code national des installations électriques et des codes et règlements locaux.

Déballage

⚠ AVERTISSEMENT

Risque du poids excessif

Utiliser deux ou plus de personnes pour déplacer et installer le compacteur.

Le non-respect de cette instruction peut causer une blessure au dos ou d'autre blessure.

IMPORTANT :

- Ne pas saisir la console pour déplacer le compacteur.
 - S'assurer que le compacteur est près de l'emplacement d'installation.
1. Retirer le compacteur de l'emballage d'expédition. Retirer tous les matériaux d'emballage de protection tels que ruban adhésif et cales d'expédition.
 2. S'assurer que le cordon d'alimentation est fixé à la bride du cordon à l'arrière du compacteur.

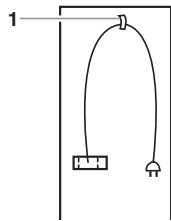

1. Bride de cordon

3. Mettre les deux cornières du carton sur le sol devant le compacteur. Ouvrir le tiroir du compacteur et retirer tout matériau d'expédition ou autres articles du tiroir. Ne pas enlever le sac du compacteur. Saisir la poignée et soulever l'avant du tiroir jusqu'à passer la butée du tiroir. Saisir les côtés du tiroir et soulever le tiroir pour le sortir du compacteur. Mettre le tiroir sur les deux cornières.

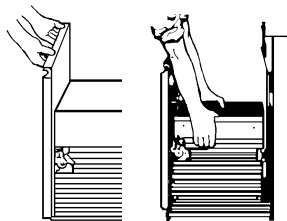

4. Mettre les deux autres cornières du carton vers le côté du compacteur. Saisir les côtés de la caisse du compacteur et mettre le compacteur sur le côté sur les cornières. Retirer la base d'expédition du bas du compacteur.

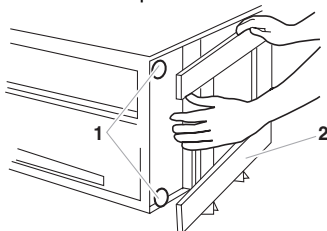

1. Pieds de nivellement
2. Base d'expédition

3. Incliner l'arrière du compacteur vers l'avant et pousser le compacteur sur le dessus du cadre de montage par-dessus le

Installation des roulettes

(facultatif)

IMPORTANT :

- Ne pas saisir la console pour déplacer le compacteur.
- Faire glisser le compacteur sur le carton ou panneau en bois dur avant de déplacer le compacteur sur le sol, pour empêcher d'endommager le revêtement.
- Ne pas laisser le châssis arrière du compacteur toucher le revêtement de sol lorsqu'on soulève ou déplace le compacteur.

Assembler le cadre de montage

1. Localiser le cadre de montage. Le placer sur le sol avec le rebord vers le bas.

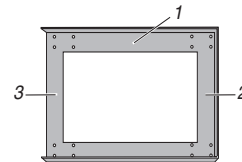

1. Cadre de montage
2. Extrémité fermée du cadre de montage (avec rebord)
3. Extrémité ouverte du cadre de montage (sans rebord)

2. Installer les (2) roulettes pivotantes à l'arrière (extrémité fermée) du cadre de montage avec (4) boulons et écrous.

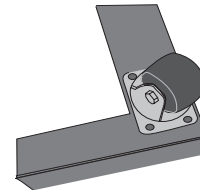

3. Installer les (2) roulettes fixes à l'avant (extrémité ouverte) du cadre de montage avec (4) boulons et écrous.

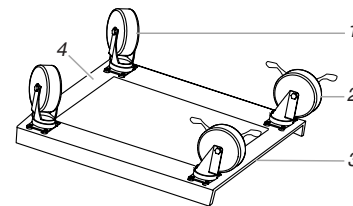

1. Roulettes pivotantes
2. Roulettes fixes
3. Extrémité ouverte du cadre de montage
4. Extrémité fermée du cadre de montage

Installer le compacteur sur le cadre de montage

1. Pour empêcher le cadre de montage de se déplacer durant l'installation initiale, bloquer les roues ou placer le cadre contre un mur.
2. Verrouiller les roulettes en abaissant les dispositifs de verrouillage.

l'extrémité ouverte du cadre.

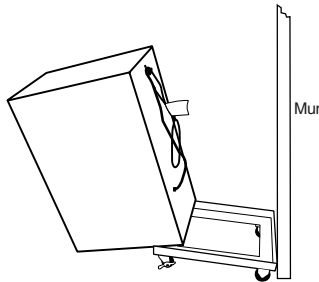

4. Glisser le compacteur complètement vers l'arrière jusqu'à ce qu'il touche le rebord arrière du cadre de montage.

Installation du compacteur

IMPORTANT : Ne pas saisir la console pour déplacer le compacteur.

1. Mettre le compacteur près de son emplacement final.
2. Saisir les côtés du tiroir du compacteur et placer le fond du tiroir dans les glissières. Soulever le tiroir par la poignée pour faire passer l'avant du tiroir au-dessus des butées. Fermer le tiroir. Vérifier qu'il est possible d'ouvrir facilement le tiroir. Si la pédale frotte contre le plancher, voir d'autres instructions à la section "Réglage de la pédale".
3. Brancher sur une prise reliée à la terre (à trois alvéoles).

Réglage de la pédale

Si la pédale frotte contre le revêtement de sol, on peut modifier la hauteur de la pédale comme suit :

1. Marquer de chaque côté de la pédale la largeur du matériau qui cause le frottement sur le revêtement de sol.
2. Retirer le tiroir de l'appareil. (Voir l'étape 3 à la section "Déballage".)
3. À l'aide d'une règle et d'un crayon ou d'une craie, tracer une ligne entre les marques tracées de chaque côté de la pédale.
4. À l'aide de ciseaux ou d'un couteau tout usage, découper la pédale le long de la ligne.
5. Réinstaller le tiroir. Si la pédale frotte toujours sur le revêtement de sol, répéter les étapes 1 à 4.

UTILISATION DU COMPACTEUR

Fonctionnement du compacteur

La presse du compacteur fait partie du compacteur qui compresse les déchets. La presse du compacteur ne descend pas jusqu'au fond du tiroir. Les premiers déchets chargés ne seront pas comprimés les premières fois que vous chargez le compacteur.

REMARQUE : Le tiroir du compacteur devrait être rempli à plus de la moitié avant que le compacteur de déchets puisse commencer à compresser la charge.

Vous pouvez entendre un bruit lorsque le verre se brise. Les bouteilles en verre robuste peuvent ne pas se briser du tout. Les déchets dans un sac de compacteur plein feront environ le quart du volume original.

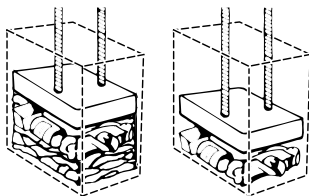

Charger les déchets volumineux, bouteilles et canettes au centre du tiroir. Les bouteilles ou les canettes qui n'ont pas été mises au centre du tiroir peuvent se coincer entre la presse et le tiroir. Le commutateur du tiroir peut détecter une "erreur de charge" et relever la presse à la position "relevée" sans qu'il y ait compactage.

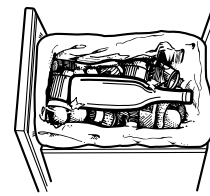

Chargement

⚠ AVERTISSEMENT



Risque de coupure

Ne pas pousser des articles dans un compacteur à l'aide des mains ou des pieds.

Le non-respect de cette instruction peut causer des coupures.

REMARQUE : Les premiers déchets chargés ne seront pas comprimés les premières fois que vous chargez le compacteur. Le tiroir du compacteur devrait être environ à moitié plein avant que le compacteur de déchets puisse commencer à compresser la charge.

1. Ouvrir le tiroir. Soulever et tirer la poignée ou appuyer sur la pédale pour ouvrir le tiroir.

REMARQUE : L'appui sur la pédale ouvre le contenant de 3 à 6 po seulement (7,6 à 15,2 cm), selon la charge.

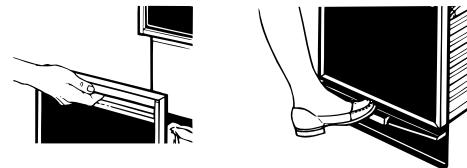

2. Mettre les déchets dans le compacteur.
 - Envelopper ou recouvrir les déchets humides ou salissants.
 - Ne pas mettre dans le compacteur des matières susceptibles de dégager des mauvaises odeurs, telles que viande crue, poisson, pelures de pamplemousse, couches jetables ou articles d'hygiène personnelle.
 - Charger les bouteilles et canettes sur le côté au centre du tiroir. Ne pas placer les bouteilles dans une position verticale.

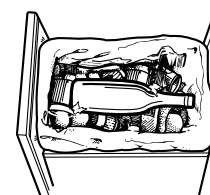

3. Fermer le tiroir.

Mise en marche du compacteur

Mise en marche et arrêt du compacteur :

1. Pour mettre le compacteur en marche, tourner le bouton à clé à START (mise en marche) et relâcher. Le compacteur s'arrêtera automatiquement à la fin du programme.

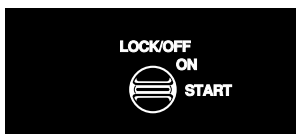

2. Arrêt du compacteur pendant un programme :
 - Tourner le bouton à clé à LOCK/OFF (verrouillage/arrêt).
 - Puis tourner le bouton à clé à ON (marche) pour que la presse du compacteur se lève.
 - Lorsque la presse cesse de lever, vous pouvez ouvrir le tiroir.

Pour enlever le bouton à clé :

1. Tourner le bouton à clé à la position LOCK/OFF (verrouillage/arrêt).
2. Enlever le bouton à clé et le garder hors de portée des enfants.

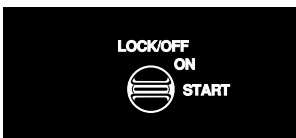

Retirer un sac plein

Lorsque les déchets sont compactés jusqu'au sommet du tiroir, retirer le sac. Si le sac est trop lourd, compacter moins de déchets à l'avenir avant de vider le tiroir.

⚠️ AVERTISSEMENT



Risque de coupure

Ne pas pousser des articles dans un compacteur à l'aide des mains ou des pieds.

Le non-respect de cette instruction peut causer des coupures.

1. Tirer le tiroir pour l'ouvrir complètement.
2. Dégager le haut du sac des boutons de retenue du sac. Relever les quatre revers du sac. Fermer le sac avec les attaches fournies.



3. Abaisser le levier de verrouillage et incliner le côté du tiroir pour l'ouvrir.

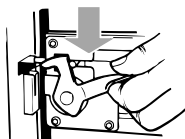

4. Retirer le sac en le soulevant.

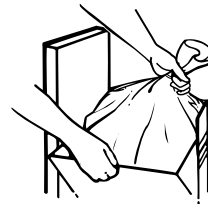

Installer un nouveau sac

IMPORTANT :

Avant d'installer un nouveau sac, s'assurer que :

- Le côté du tiroir est bien verrouillé.
- Le contenant est propre et exempt de débris.

Ne pas utiliser d'autres sacs que ceux qui sont spécialement conçus pour être utilisés dans votre compacteur. Commander des sacs de rechange pour compacteur chez votre marchand ou en composant le numéro sans frais **1-888-222-8608**.

1. Placer le sac plié dans le tiroir. Ouvrir le sac et replier les bords supérieurs du sac sur le bord du tiroir.

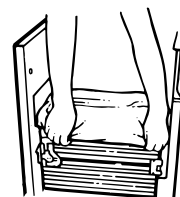

2. Immobiliser le sac en engageant les quatre trous pré-perçés sur les boutons de retenue du sac. Les trous s'agrandiront sur les boutons sans endommager le sac.
3. Pousser l'intérieur du sac contre le fond, les côtés et les coins du tiroir, pour qu'il s'adapte bien.



ENTRETIEN DU COMPACTEUR

Votre nouveau compacteur est conçu pour vous donner de nombreuses années de service fiable. Toutefois, vous avez quelques mesures à prendre pour bien entretenir votre compacteur. Cette section vous expliquera comment nettoyer et prendre soin de votre compacteur.

Nettoyage

Après déballage du compacteur, utiliser une solution douce de nettoyant ménager liquide et d'eau tiède pour enlever tout résidu de cire causé par le matériel d'expédition de protection.

Avant de nettoyer le compacteur, tourner le bouton à clé (ou commutateur à clé) à la position OFF & LOCK (arrêt et verrouillage) et l'enlever.

REMARQUE : Les services autres que les services décrits dans cette section doivent être exécutés par un représentant de service désigné.

Nettoyage des surfaces extérieures

1. Laver les surfaces extérieures (y compris l'acier inoxydable) avec une éponge propre ou un linge doux et un détergent doux dans de l'eau tiède. Ne pas utiliser de nettoyants abrasifs. Rincer et sécher à fond avec un linge doux.
2. Essuyer immédiatement les traces de renversement. Certains aliments peuvent endommager la fini s'ils sont laissés sur la surface du compacteur.

Nettoyage de l'intérieur du tiroir

REMARQUE : Vous devriez porter des gants protecteurs; il peut y avoir des petits débris de verre dans le tiroir.

1. Enlever le sac. (Voir la section "Enlever un sac plein".)
2. Abaisser le levier de verrouillage à bascule (ou le loquet de verrouillage sur le côté).

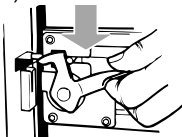

3. Maintenir le levier dans cette position et incliner le côté du tiroir jusqu'à ce que le loquet dépasse le devant du tiroir.

REMARQUE : Il est possible de retirer le côté du tiroir en l'inclinant vers le haut, puis en le soulevant.

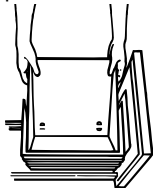

4. Laver l'intérieur du tiroir avec une éponge propre ou un linge doux et un détergent doux dans de l'eau tiède. Rincer et sécher à fond avec un linge doux.
5. Si le côté du tiroir a été enlevé, le remettre en position inclinée.
6. Abaisser le levier (ou loquet de verrouillage) tout en soulevant le côté du tiroir à la position verticale.
7. Verrouiller le côté du tiroir en poussant le levier (ou loquet de verrouillage) vers le haut.

Nettoyage de l'intérieur de la caisse

REMARQUE : Vous devriez porter des gants protecteurs; il peut y avoir des petits débris de verre dans la caisse.

1. Tirer le tiroir complètement vers l'extérieur.

REMARQUE : Remarquer comment les roulettes du tiroir se déplacent dans les glissières. Il sera plus facile de replacer le tiroir lorsque vous avez terminé le nettoyage.

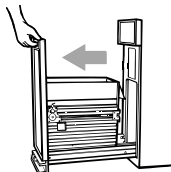

2. Soulever le devant du tiroir pour franchir les butées.
3. Saisir les côtés du tiroir et le tirer jusqu'à ce qu'il sorte complètement. Le déposer délicatement.

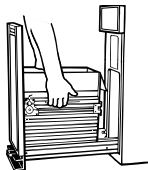

4. Passer l'aspirateur à l'intérieur de la caisse. Les liquides renversés ou les déchets humides doivent être nettoyés à la main ou avec un aspirateur conçu pour aspirer les liquides.

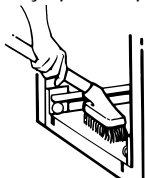

5. Laver l'intérieur de la caisse avec une éponge propre ou un linge doux et un détergent doux dans de l'eau tiède. Rincer et sécher à fond avec un linge doux.
6. Pour replacer le tiroir, le saisir par les côtés et insérer les roulettes sur les glissières.
7. Soulever l'avant du tiroir et le pousser complètement au-delà des butées.

Nettoyage de la presse

REMARQUE : Vous devriez porter des gants protecteurs; il peut y avoir des petits débris de verre sur le couvercle de la presse.

1. Enlever les particules de verre en essuyant le dessus de la presse avec un linge ou un essuie-tout.
2. Enlever les aliments avec une éponge propre ou un linge doux et un détergent doux dans de l'eau tiède. Rincer et sécher à fond avec un linge doux.



Nettoyage avant les vacances

Si vous vous absentez pendant plus de quelques jours, enlever le sac du compacteur. Enlevez le bouton à clé (ou commutateur à clé) et gardez-le hors de portée des enfants.

DÉPANNAGE

Essayer les solutions suggérées ici d'abord afin d'éviter le coût d'une visite de service non nécessaire.

Les déchets ne sont pas compactés

- **Le tiroir est-il moins qu'à moitié plein?** Le tiroir doit être plus qu'à moitié plein avant que les déchets soient compactés.

Votre compacteur ne fonctionne pas

- **Le cordon d'alimentation est-il débranché?** Brancher sur une prise reliée à la terre (à trois alvéoles).
- **Un fusible est-il grillé ou un disjoncteur s'est-il ouvert?** Remplacer le fusible ou remettre le disjoncteur en fonction.
- **Le tiroir est-il fermé complètement?** Bien fermer le tiroir et remettre le compacteur en marche.
- **Le bouton à clé est-il tourné complètement à START (mise en marche)?** Tourner le bouton à clé (commutateur à clé) à START puis le relâcher (sur certains modèles). Voir la section "Mise en marche du compacteur".
- **Avez-vous appuyé sur ON avant d'appuyer sur START?** Appuyer sur ON avant d'appuyer sur START (sur certains modèles). Voir la section "Mise en marche du compacteur".

Le tiroir ne s'ouvre pas

- **La presse est-elle complètement relevée?** Le tiroir s'ouvrira seulement lorsque la presse est complètement relevée.
- **Pour monter la presse des modèles avec bouton à clé (ou commutateur à clé) :** Tourner le bouton à clé (commutateur à clé) à START (mise en marche) puis le relâcher. Voir la section "Mise en marche du compacteur".
- **Pour monter la presse des modèles avec commandes à bouton-poussoir :** Appuyer sur OFF (arrêt) et ensuite appuyer sur ON (marche). Voir la section "Mise en marche du compacteur".

La compression ou la force n'est pas suffisante

- **Utilisez-vous assez souvent le programme du compacteur?** La compression donne les meilleurs résultats lorsqu'on ne place que quelques articles à la fois.

Les bouteilles ne se brisent pas

- **À quelle fréquence remarquez-vous cette situation?** Les bouteilles ne se brisent pas à chaque fois. L'épaisseur du verre de la bouteille et le contenu de la charge de déchets peuvent empêcher le bris des bouteilles.

GARANTIE DU COMPACTEUR GLADIATOR™ GARAGEWORKS

GARANTIE COMPLÈTE DE UN AN DU COMPACTEUR

Pendant un an à compter de la date d'achat, lorsque ce compacteur est utilisé et entretenu conformément aux instructions fournies avec le produit, Gladiator™ GarageWorks paiera pour les pièces de rechange FSP® et les frais de main-d'œuvre pour corriger les vices de matériaux ou de fabrication. Le service doit être fourni par une compagnie de service désignée par Gladiator™ GarageWorks.

Gladiator™ GarageWorks ne paiera pas pour :

1. Les visites de service pour rectifier l'installation de votre compacteur, pour vous montrer comment utiliser le compacteur ou pour remplacer des fusibles de la maison ou rectifier le câblage électrique ou la plomberie.
2. Les dommages causés par une manipulation ou une expédition des produits incorrecte, ou les produits endommagés par accident, mésusage, abus, incendie, inondation, installation incorrecte, catastrophe naturelle, négligence, corrosion, modification non autorisée ou mauvaise manipulation.
3. Le ramassage et la livraison. Votre compacteur est conçu pour être réparé à domicile.
4. Les réparations lorsque le compacteur est utilisé à des fins autres que l'usage unifamilial normal.
5. Les défauts d'apparence - éraflures, traces de choc ou fissures - n'affectant pas la fonctionnalité ou la résistance structurale du produit.
6. Le coût des pièces de rechange et de la main-d'œuvre pour les appareils utilisés hors des États-Unis ou du Canada.
7. Filtres à charbon.
8. Au Canada, les frais de déplacement ou de transport pour les clients qui habitent dans des régions éloignées.
9. Les surfaces endommagées par une interaction chimique causée par la corrosion de la peinture ou du métal.

GLADIATOR™ GARAGEWORKS N'ASSUME AUCUNE RESPONSABILITÉ POUR LES DOMMAGES FORTUITS OU INDIRECTS.

Certains États ou certaines provinces ne permettent pas l'exclusion ou la limitation des dommages fortuits ou indirects de sorte que cette exclusion ou limitation peut ne pas être applicable dans votre cas. Cette garantie vous donne des droits légaux spécifiques, et vous pourriez aussi avoir d'autres droits qui peuvent varier d'un État à l'autre ou d'une province à l'autre.

À l'extérieur du Canada et des 50 États des États-Unis, cette garantie ne s'applique pas. Contacter votre marchand Gladiator™ GarageWorks autorisé pour déterminer si une autre garantie s'applique.

Si vous avez besoin de service, appelez le centre d'assistance à la clientèle de Gladiator™ GarageWorks au **1-866-342-4089** (sans frais), de n'importe où aux É.-U. Au Canada, contactez votre compagnie de service désignée par Whirlpool Canada Inc. ou composez le **1-800-807-6777**. 6/03

Conservez ce manuel et votre reçu de vente ensemble pour référence ultérieure. Pour le service sous garantie, vous devez présenter un document prouvant la date d'achat ou d'installation.

Inscrivez les renseignements suivants au sujet de votre compacteur pour mieux vous aider à obtenir assistance ou service en cas de besoin. Vous devrez connaître le numéro de modèle et le numéro de série au complet. Vous trouverez ces renseignements sur la plaque signalétique située sur la paroi intérieure du tiroir du compacteur.

Nom du marchand _____

Adresse _____

Numéro de téléphone _____

Numéro de modèle _____

Numéro de série _____

Date d'achat _____

9871966

2003 Whirlpool Corporation.
All rights reserved.

© Registered Trademark/TM Trademark of Whirlpool, U.S.A., Whirlpool Canada Inc. Licensee in Canada

6/03
Printed in U.S.A.

Todos los derechos reservados. © Marca registrada/TM Marca de comercio de Whirlpool, EE.UU., usada bajo licencia de Whirlpool Canada Inc. en Canadá Impreso en EE. UU.

Tous droits réservés. © Marque déposée/TM Marque de commerce de Whirlpool, U.S.A., Emploi licencié par Whirlpool Canada Inc. au Canada Imprimé aux É.-U.